



Wandpanelen

Laat je inspireren



Inhoud

Collectie	3	Overzicht wandpanelen
	4-9	Marmerlook wandpanelen
	10-15	Alupanel-Dibond wandpanelen
	16-21	Acrylaat-Plexiglas wandpanelen
	22-27	Klik-wandpanelen
Afwerkingsprofielen	28	Afwerkingsprofielen
Inmeet instructie	29-33	Inmeet instructie 4 mm wandpanelen met of zonder afwerkingsprofielen
Nog meer inspiratie	34-36	Inspiratiefoto's



Marmerlook wandpanelen

- De charme van natuursteen, zonder de nadelen
- Diverse patronen en kleuren in hoogglans
- UV-bestendig
- 100% waterdicht
- Gratis op maat gezaagd
- Te monteren over bestaande tegels
- Dikte: 4 mm
- Maximale afmeting per paneel: 2600 mm x 1220 mm
- Bijpassende afwerkingsprofielen in blank en zwart geanodiseerd aluminium



Alupanel-Dibond wandpanelen

- Diverse designs in matte uitstraling
- Duurzaam product, 100% recyclebaar
- UV-bestendig
- 100% waterdicht
- Gratis op maat gezaagd
- Te monteren over bestaande tegels
- Dikte: 4 mm
- Maximale afmeting per paneel: 3000 mm x 1450 mm
- Bijpassende afwerkingsprofielen in blank en zwart geanodiseerd aluminium



Acrylaat-Plexiglas wandpanelen

- Één zijde glanzend, de ander mat
- Duurzaam product, 100% recyclebaar
- UV-bestendig
- Gratis op maat gezaagd
- Te monteren over bestaande tegels
- 100% waterdicht
- Dikte: 4 mm
- Maximale afmeting per paneel: 3050 mm x 2050 mm
- Bijpassende afwerkingsprofielen in blank en zwart geanodiseerd aluminium



Klik-wandpanelen

- Diverse designs in matte uitstraling
- Eenvoudig in elkaar te klikken
- Lichtgewicht, maar zeer sterk
- Zelf zagen op gewenst formaat
- Te monteren over bestaande tegels
- 100% waterdicht
- Dikte: 10 mm
- Afmeting per paneel: 2600 mm x 1000 mm
- Bijpassende afwerkingsprofielen in wit, grijs, chroom en zwart.





Hoogglans marmerlook wandpanelen

Haal een elegante sfeer in huis met de wandpanelen in marmerlook.

Door de verschillende designs zijn de wandpanelen toe te passen in iedere woonruimte om een stijlvol en modern interieur te creëren. De wandpanelen zijn niet alleen mooi om te zien, maar ook praktisch én makkelijk te monteren.

Ook het schoonmaken van de wandpanelen biedt veel gemak. Zo heb je geen last meer van voegen met kalkaanslag en schimmelvorming en kun je vuil en kalk gemakkelijk van het wandpaneel verwijderen met een zachte doek en een sopje. Eindeloo schrobben is dus verleden tijd!

Collecties hoogglans marmerlook



Rocca grijs
Art. nr. 35258415



Lecco lichtgrijs
Art. nr. 35258515



Lucca lichtgrijs
Art. nr. 35258445



Carini warm grijs
Art. nr. 35258490



Grijstinten

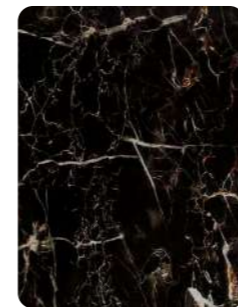

Milano zwart
Art. nr. 35258115

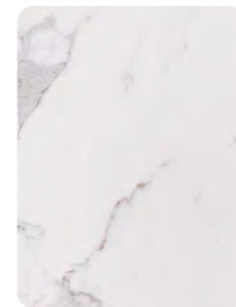

Carrara wit
Art. nr. 35258355



Zwarte en witte tinten



Barasso blauwgrijs
Art. nr. 35258470



Aosta betongrijs
Art. nr. 35258545



Modena bruin
Art. nr. 35258235

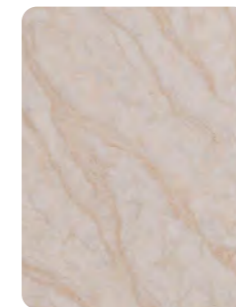

Venezia crème
Art. nr. 35258075



Bolzano beige
Art. nr. 35258035

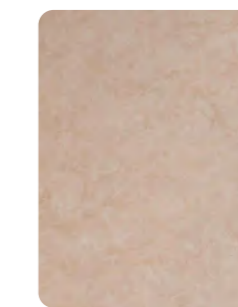

Napoli crème
Art. nr. 35258005



Warme tinten

Sfeervol

Door het toepassen van deze wandpanelen kun je een ruimte sfeervol en trendy maken. Wij zagen de wandpanelen gratis voor je in de gewenste afmetingen, je kunt direct aan de slag.



Gebruiksgemak



Hotelchique

Strak en modern

Onze marmerlook wandpanelen zijn super geschikt voor een renovatieklus, je kunt ze namelijk gemakkelijk over een bestaande tegelwand plaatsen. Maar, ook in een nieuwbouwwoning kun je onze wandpanelen perfect toepassen!

Door de dikte van 4 mm zijn de wandpanelen niet alleen heel gemakkelijk te plaatsen, maar vangen ze ook beter oneffenheden op dan bijvoorbeeld een plaat van 3 mm dik.





UV-BESTENDIG

Onze marmerlook wandpanelen zijn voor zowel binnen- als buitengebruik geschikt.



SCHOON

Nooit meer vieze voegen met schimmelvorming schoonmaken! Zowel viezigheid als kalk zijn eenvoudig te verwijderen met een vochtige doek.



WATERDICHT

100% waterdicht. Geschikt voor iedere ruimte in huis én ideaal toepasbaar in de badkamer, keuken en toilet.





Alupanel- Dibond wandpanelen

Met onze Alupanel-
Dibond wandpanelen
kun je in één dag een
compleet nieuwe,
moderne look creëren!

Onze wandpanelen
zijn toe te passen in
elke ruimte waaronder
badkamers, douches,
toiletten en keukens.
De wandpanelen zijn
niet alleen geschikt
voor snelle renovaties,
maar ook super
goed toepasbaar in
nieuwbouwwoningen.
Met deze mat gecoate
wandpanelen geef
je jouw ruimte de
uitstraling die het
verdient.

De wandpanelen
bieden ook enorm veel
schoonmaakgemak,
door de voegloze
montage en de
afwerking van de
wandpanelen is
schrobben niet meer
nodig! Enkel een sopje
met een zachte doek
en je wandpanelen zijn
weer schoon.

Collecties Alupanel-Dibond wandpanelen

Matte uitstraling



Catania



Pisa

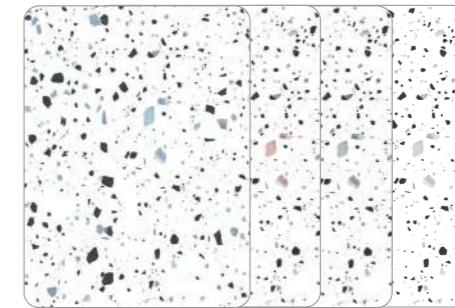

Noto



Arabescato

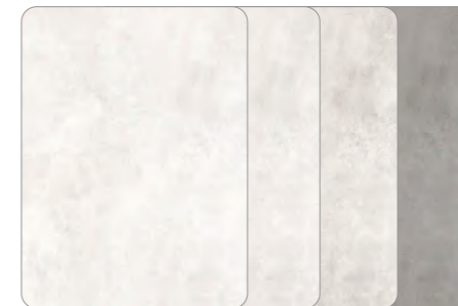

Messina

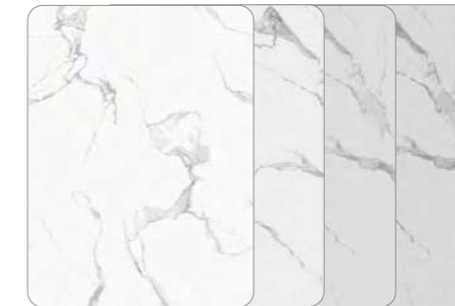

Carrara Bianco



Cortenstaal

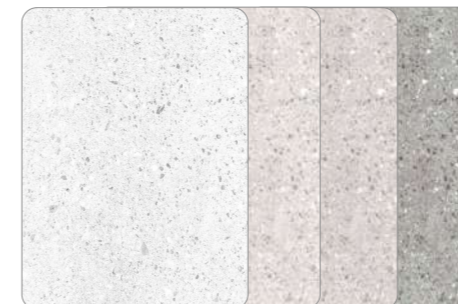

Ragusa

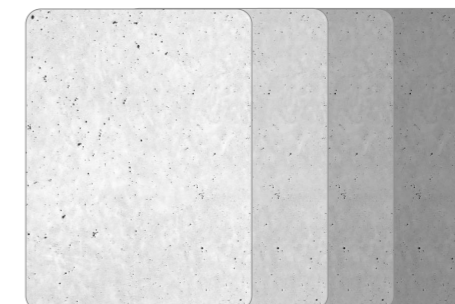

Modica



Travertin

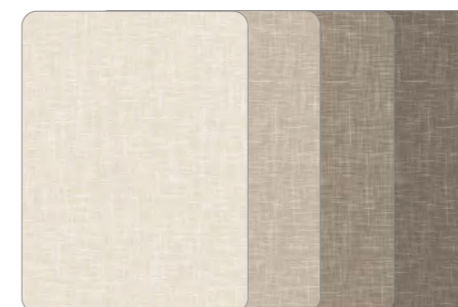

Cavallino

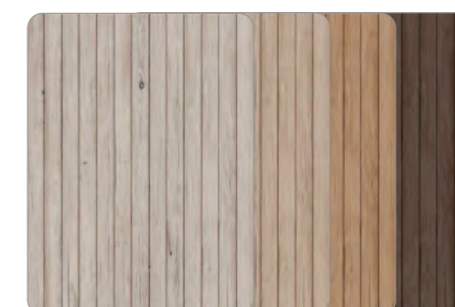

Legno

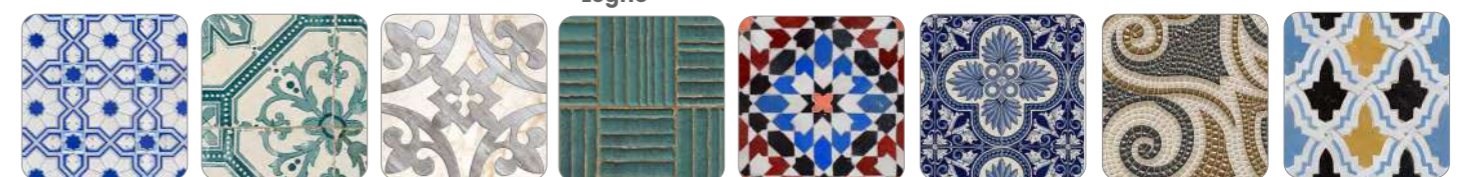

Diverse tegels

Voor jou gemaakt

Onze Alupanel-Dibond wandpanelen produceren wij zelf en worden voor jou op maat gemaakt. Of je nu kiest voor marmer- beton of tegellook. Altijd in jouw gewenste design en afmetingen, op voorraad en daardoor supersnel in huis!



Dé oplossing voor tegels

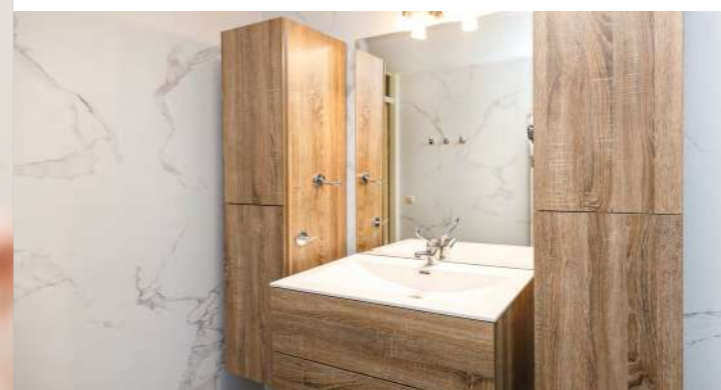

Gebruiksgemak

Strak en modern

Onze Alupanel-Dibond wandpanelen hebben een matte uitstraling en zijn beschikbaar in vele kleuren en motieven. De panelen zijn gemakkelijk zelf te bewerken, maar om het klussen nóg prettiger te maken zagen we ze gratis voor je op maat! Met verschillende toepasmogelijkheden zijn de wandpanelen klaar voor iedere woonruimte.





UV-BESTENDIG

Onze Alupanel-Dibond wandpanelen zijn voor zowel binnen- als buitengebruik geschikt.



SCHOON

Nooit meer vieze voegen met schimmelvorming schoonmaken! Zowel viezigheid als kalk zijn eenvoudig te verwijderen met een vochtige doek.



WATERDICHT

100% waterdicht. Geschikt voor iedere ruimte in huis én ideaal toepasbaar in de badkamer, keuken en toilet.



Catania
crème taupe



Acrylaat- Plexiglas wandpanelen

Creëer een moderne sfeer in huis met wandpanelen van Acrylaat-Plexiglas.

Met de hoogwaardige acrylaat wandpanelen geef je een ruimte een elegante en minimalistische uitstraling. Welke kleur je ook kiest, één ding is zeker: het wandpaneel vormt de basis van jouw woonruimte.

Met een zachte doek en een sopje maak je de Acrylaat-Plexiglas wandpanelen gemakkelijk schoon.

Collecties

Acrylaat-Plexiglas wandpanelen

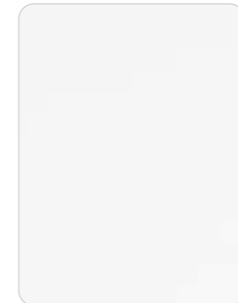

Wit, RAL 9010
Art. nr. 35210002



Wit, RAL 9016
Art. nr. 35210100

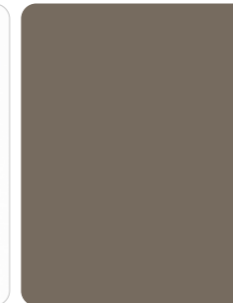

Beige grijs, RAL 7006
Art. nr. 35255002



Neutrale tinten

Mat
óf
glans

Onze Acrylaat-Plexiglas wandpanelen hebben een matte en een glanzende zijde. Aan jou de keuze welke kant je gebruikt.



Antraciet, RAL 7016
Art. nr. 35251002



Grijs, RAL 7023
Art. nr. 35224002



Grijs, RAL 7040
Art. nr. 35226002

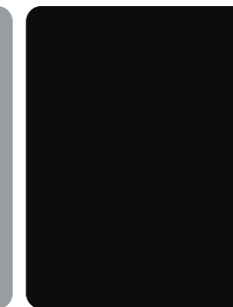

Zwart, RAL 9005
Art. nr. 35206002



Eigentijdse tinten

Eigentijds

Met een industriële inrichting zit je met zwart, antraciet of grijs als basiskleur helemaal goed.

Sfeervol

Multifunctioneel

Minimalistisch

Verfrissend

Combineer een Acrylaat-Plexiglas wandpaneel met een marmerlook wandpaneel om je woning net dat beetje extra te geven.



Acrylaat-Plexiglas typeert zich als een zeer mooi materiaal dat gemakkelijk zelf te bewerken is. Om het klussen voor jou nog prettiger te maken, worden de panelen geheel gratis op maat gezaagd. Klaar voor iedere klus!



Wit
RAL 9010



Zwart
RAL 9005



Wit
RAL 9016

UV-BESTENDIG
Onze marmerlook wandpanelen zijn voor zowel binnen- als buitengebruik geschikt.



SCHOON
Nooit meer vieze voegen met schimmelvorming schoonmaken! Zowel viezigheid als kalk zijn eenvoudig te verwijderen met een vochtige doek.



WATERDICHT
100% waterdicht. Geschikt voor iedere ruimte in huis én ideaal toepasbaar in de badkamer, keuken en toilet.



Antraciet
RAL 7016



Klik-wandpanelen

Ontdek de veelzijdigheid van de klik-wandpanelen in beton-, hout- of natuursteenlook.

Door de mooie designs zijn de klik-wandpanelen toe te passen in iedere woonstijl. Deze wandpanelen zorgen voor een strak geheel en zijn eenvoudig te monteren door het kliksysteem. Ga aan de slag en zorg voor een moderne look in jouw woning.

Doordat de platen voorzien zijn van kanalen zijn ze licht van gewicht, maar super sterk. Je kunt de platen zelf gemakkelijk op maat snijden of zagen met een hand-, decoupeer- of cirkelzaag. De wandpanelen kunnen over bestaande tegels geplaatst worden en zijn ook nog eens heel gemakkelijk schoon te maken, ideaal dus!

Collecties klik-wandpanelen

Scan en bestel!



Betongrijs
Art. nr. 35266040



Loft betongrijs
Art. nr. 35266080



Metro metallic
Art. nr. 35266200



Metallic-
en betonlook



Calacatta wit
Art. nr. 35266160



Genua donkergrijs
Art. nr. 35266280



Genua lichtgrijs
Art. nr. 35266240



Natuursteenlook



Senja white wash
Art. nr. 35266320



Houtlook

Eenvoudig en praktisch

De klik-wandpanelen zijn licht van gewicht, makkelijk bewerkbaar en voorzien van een kliksysteem. Door deze eigenschappen zijn de klik-wandpanelen eenvoudig en snel te monteren. Deze wandpanelen zijn voorzien van kanalen, hierdoor zijn ze licht van gewicht en zeer sterk. Je kunt deze panelen in ieder gewenst formaat zagen of snijden.

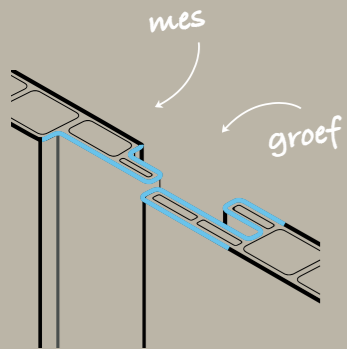

De klik-wandpanelen hebben een mes en groef verbinding. Deze verbinding zorgt ervoor dat de panelen vrijwel naadloos op elkaar aansluiten.



Betongrijs

Multifunctioneel

Minimalistisch

Verfrissend

vraag gemakkelijk een monster aan van onze wandpanelen of kom ze in het groot bekijken in onze showroom in Heteren. Zo kun je kijken en vergelijken welk wandpaneel het beste in jouw ruimte past!

Onze klik-wandpanelen geven een bestaande ruimte een frisse look, maar ook in een nieuwe ruimte komen de panelen mooi tot hun recht. Creëer in een handomdraai een interieur met karakter!



Calacatta



Genua lichtgrijs



Metro Metallic

KLIKSISTEEM
De platen zijn voorzien van een mes en groef verbinding, waardoor de wandpanelen simpel in elkaar te klikken zijn.

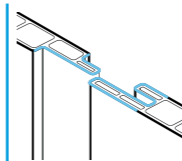

SCHOON
Nooit meer vieze voegen met schimmelvorming schoonmaken! Zowel viezigheid als kalk zijn eenvoudig te verwijderen met een vochtige doek.

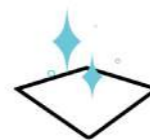

WATERDICHT
100% waterdicht. Geschikt voor iedere ruimte in huis en ideaal toepasbaar in de badkamer, keuken en toilet.

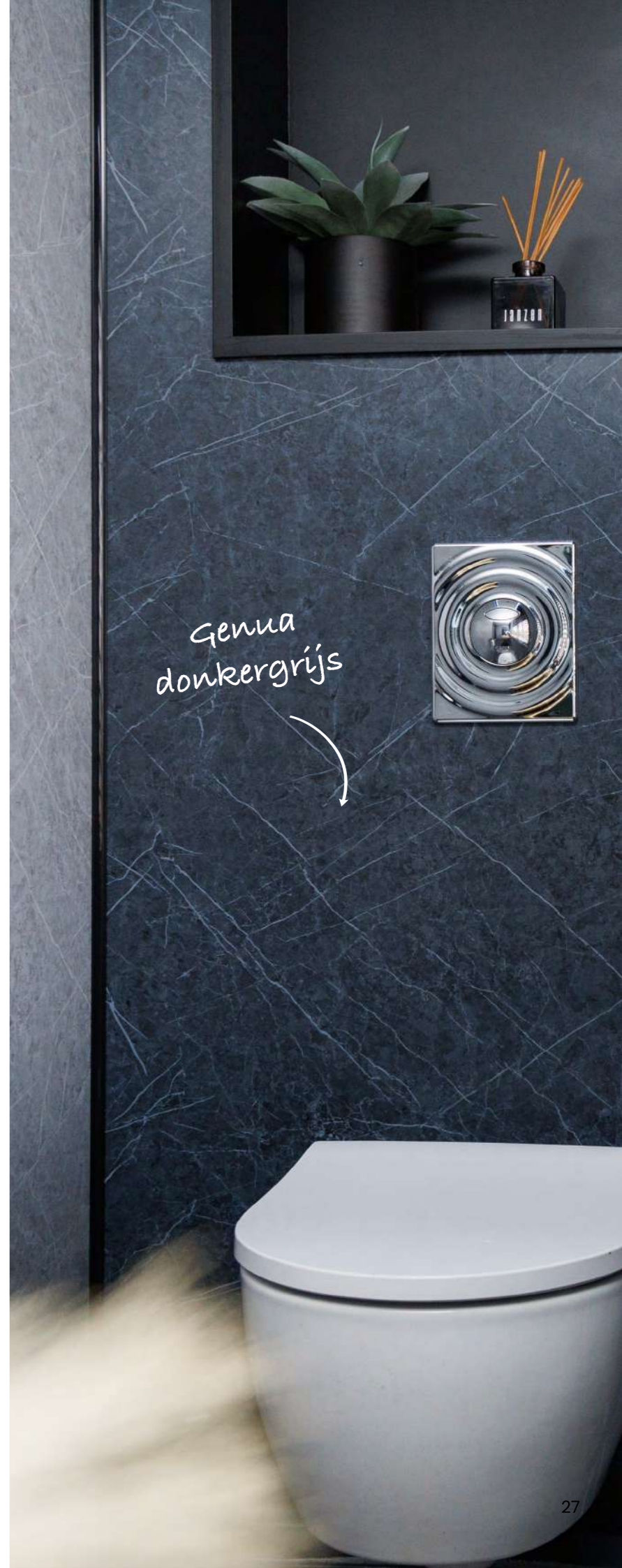

Genua donkergrijs

Afwerkingsprofielen voor wandpanelen van 4 mm dik



Eindprofiel
Art. nr. 35264640 Art. nr. 35264680



Tussenprofiel
Art. nr. 35264650 Art. nr. 35264690

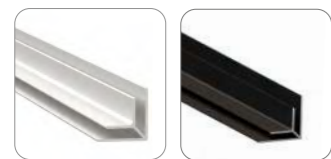

Binnenhoekprofiel
Art. nr. 35264620 Art. nr. 35264660



Buitenhoekprofiel
Art. nr. 35264630 Art. nr. 35264670



en bestel je
profielen!



Inmeten wandpanelen 4 mm

■ Marmerlook, Alupanel-Dibond en Acrylaat-Plexiglas wandpanelen

*Bij XXL Direct worden
alle 4 mm wandpanelen
gratis op maat
gezaagd!*

Bij het inmeten houd je rekening met de ruimte om de wandpanelen heen. Het materiaal (wandpaneel) werkt en heeft rondom 3 mm ruimte nodig om uit te kunnen zetten. De stappen voor het inmeten staan op de volgende pagina's uitgelegd.



Afwerkingsprofielen voor wandpanelen van 10 mm dik

Scan
en bestel je
profielen!



De kunststof afwerkingsprofielen voor onze 10 mm klik-wandpanelen zijn verkrijgbaar in 4 kleuren: zwart, grijs, chroom en wit.



*Kies wat jij mooier vindt:
met of zonder aluminium
afwerkingsprofielen.*

Maak voor het inmeten eerst jouw keuze: met of zonder aluminium afwerkingsprofielen. Deze zijn verkrijgbaar in blank- en zwart geanodiseerd aluminium.

Kwestie van smaak!

Inmeten zonder afwerkingsprofielen

Lees, op deze en de volgende pagina, hoe je de afmetingen van de wandpanelen kunt bepalen wanneer je géén afwerkingsprofielen gaat gebruiken. In de hoeken en tussen de wandpanelen komt dan dus een kitrand van een paar millimeter.

Denk bij toepassing van de platen in de **keuken** aan het volgende: afstand wandpanelen bij keramische platen 10 cm, bij inductie is er geen minimale afstand. Bij **gaskookplaten** raden wij het gebruik van kunststof wandpanelen af.

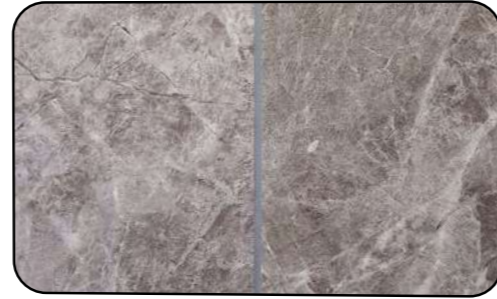

Één wandpaneel nodig?

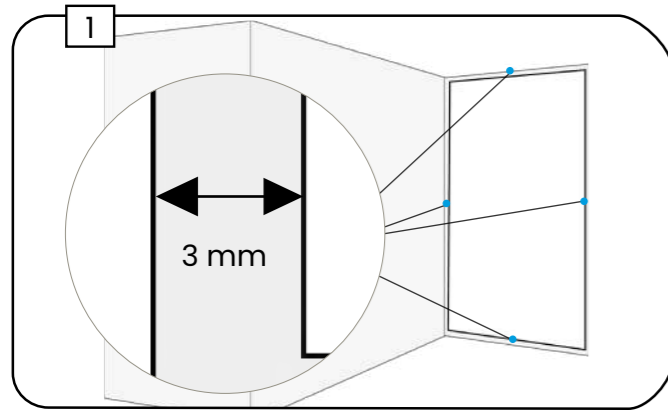

- Meet de breedte en hoogte van de wand op verschillende plekken in millimeters.
- Houd rekening met 3 mm ruimte tussen het paneel en de wanden links en rechts, het plafond en de vloer of douchebak.
- Bestel het wandpaneel 6 mm kleiner dan de gemeten hoogte- en breedtemaat van de muur.
- Voor afwijkende maten kijk bij afbeelding 4+5.

Meerdere wandpanelen nodig?

Houd rekening met 3 mm ruimte tussen alle wandpanelen, de wanden, het plafond en de vloer of douchebak. Tussen 2 wandpanelen is een kitnaad van 3 mm voldoende.

Bij een hoek heb je twee panelen die haaks op elkaar staan. Houd hierbij rekening dat **paneel A** 3 mm ruimte tot de muur nodig heeft en **paneel B** 7 mm. Bestel het ene paneel 3 mm en het andere paneel 7 mm smaller dan de breedtemaat van de muren.

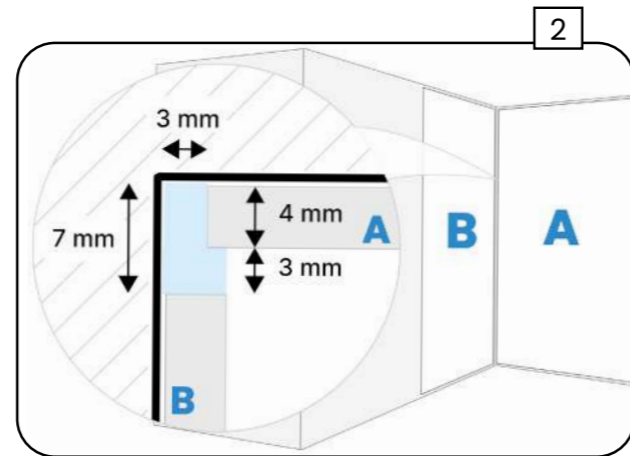

Situatie bij een douchebak

- Meet de breedte en hoogte van de wand in millimeters. Voor de hoogte meet je tot de bovenste rand van de douchebak.
- Het wandpaneel komt OP de douchebak en NIET erachter.
- Bestel het wandpaneel 6 mm kleiner dan de gemeten hoogte- en breedtemaat van de muur.

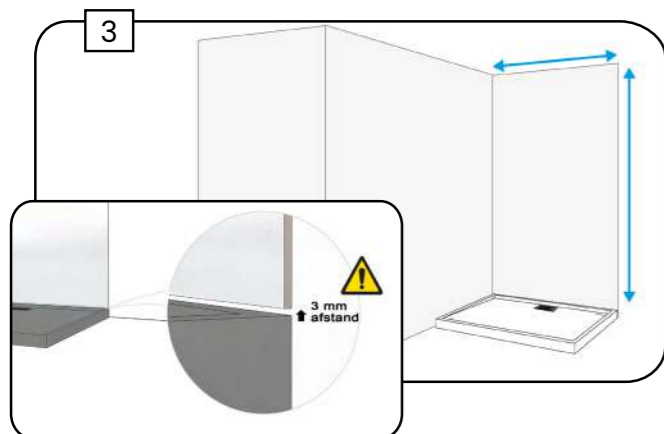

Is er een hoogteverschil?

4A: Is het verschil tussen de links en rechts gemeten hoogtemaat minder of gelijk aan 3 mm? Dan bestel je de kleinst gemeten maat minus 6 mm. Het kleine hoogteverschil wordt netjes met siliconenkit afgewerkt.

4B: Is het verschil tussen de links en rechts gemeten hoogtemaat meer dan 3 mm? Dan bestel je de grootst gemeten maat minus 6 mm. Het paneel zaag je vervolgens zelf schuin af, zodat het wandpaneel ruimte heeft om uit te zetten. Dit kan eenvoudig met een decoupeer- of cirkelzaag.

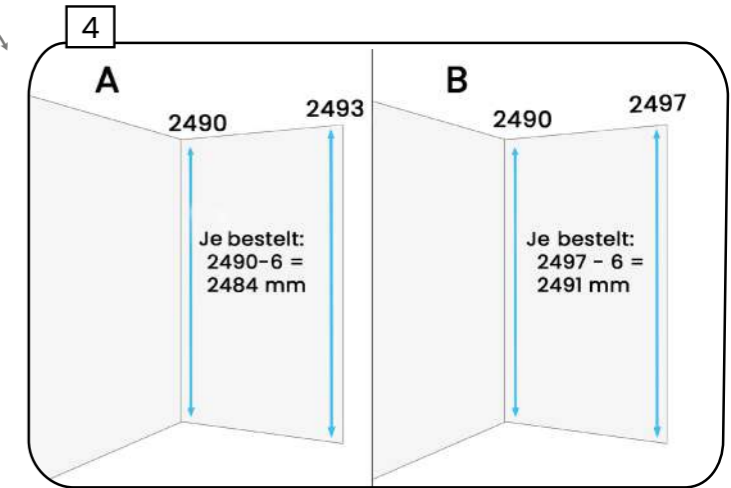

Is er een breedteverschil?

5A: Is het verschil tussen de boven- en onderaan gemeten breedtemaat minder of gelijk aan 3 mm? Dan bestel je de kleinst gemeten maat minus 6 mm. Met siliconenkit kun je het verschil netjes afwerken.

5B: Is het verschil tussen de boven- en onderaan gemeten breedtemaat meer dan 3 mm? Dan bestel je de grootst gemeten maat minus 6 mm. Het paneel zaag je vervolgens zelf schuin af. Dit kan eenvoudig met een decoupeer- of cirkelzaag.

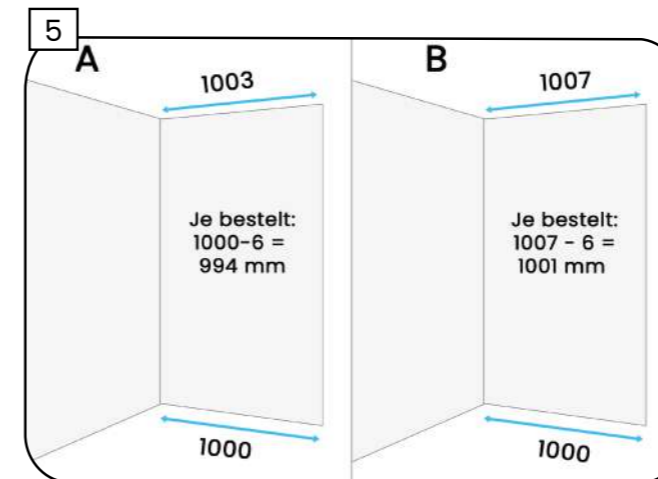

Tip voor Acrylaat-Plexiglas wandpanelen: verf de hoek in dezelfde kleur

Wanneer je de hoek (en muur achter de naad tussen 2 wandpanelen) vooraf verft in dezelfde RAL kleur als het wandpaneel dan krijg je de onopvallenste kitnaden. Wanneer je afkit met transparante siliconenkit neemt deze namelijk de kleur van de panelen en achtergrond over. Wij bevelen Blauwschild transparante Alcoxy siliconenkit aan, deze tast het Acrylaat-Plexiglas níet aan.

Voorbeeld: je gaat RAL 9010 Acrylaat-Plexiglas plaatsen op een betonnen muur. Dan zou dit ongeverfd, betongrijze kitranden opleveren. Wanneer je bovenstaande toepast, krijg je vrijwel onzichtbare kitnaden.

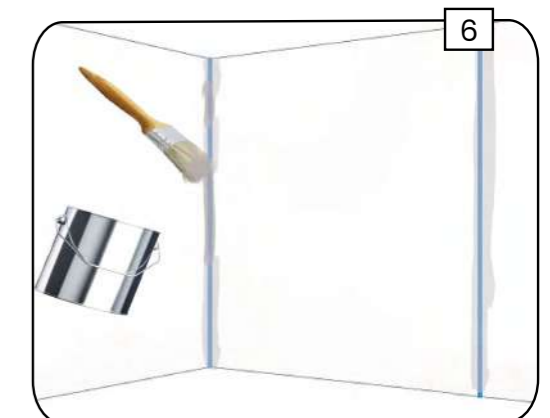

Inmeten met afwerkingsprofielen

Wil je de wandpanelen mooi afwerken met aluminium profielen? Zie dan hieronder hoe je de afmetingen van de wandpanelen kunt bepalen.

Denk bij toepassing van de platen in de **keuken** aan het volgende: afstand wandpanelen bij keramische platen 10 cm, bij inductie is er geen minimale afstand. Bij **gaskookplaten** raden wij het gebruik van kunststof wandpanelen af.

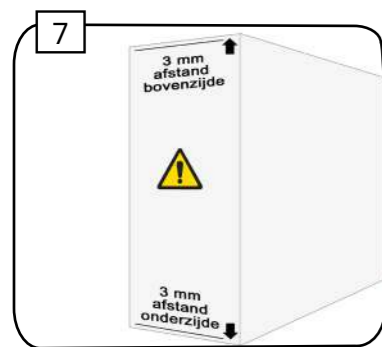

Hoogtematen bepalen

- Houd rekening met 3 mm ruimte aan boven- én onderzijde. Het wandpaneel moet uit kunnen zetten bij warmte. De te bestellen hoogtemaat is dus 6 mm kleiner dan de afstand vloer tot plafond.

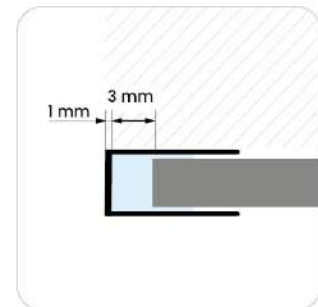

Eindprofiel
Haal 4 mm van de gekozen wandpaneel breedtemaat af.

Breedtematen bepalen

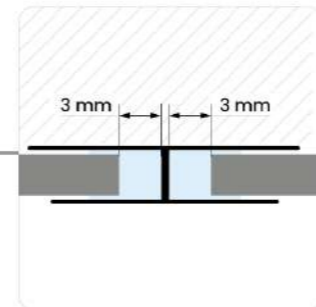
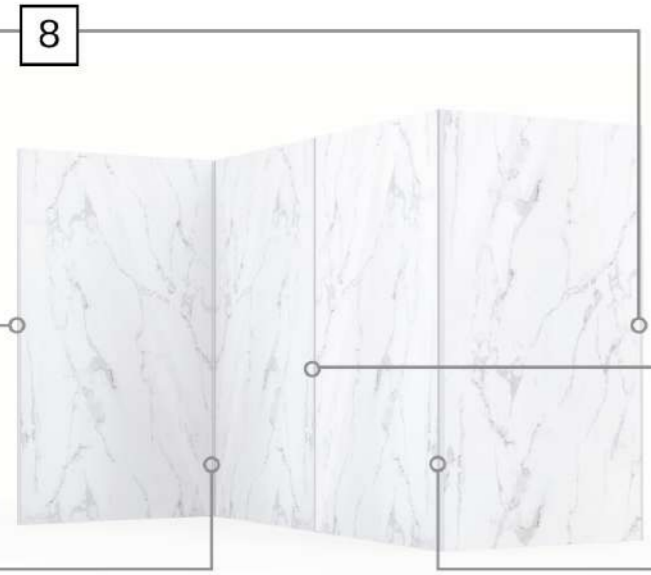

Tussenprofiel
Haal 3 mm van de gekozen wandpaneel breedtemaat af. Dit geldt per zijde van het profiel.

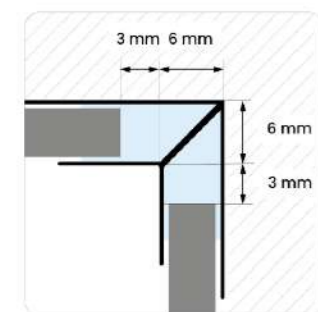

Binnenhoekprofiel
Haal 9 mm van de gekozen wandpaneel breedtemaat af. Dit geldt per zijde van het profiel.

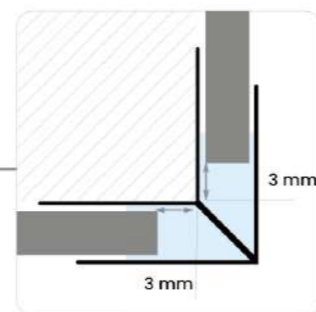

Buitenhoekprofiel
Haal 3 mm van de gekozen wandpaneel breedtemaat af. Dit geldt per zijde van het profiel.

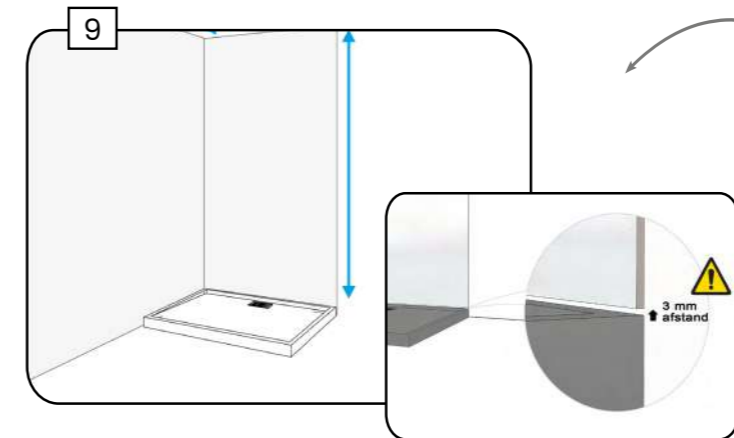

Situatie bij een douchebak

- Meet de hoogte tot de bovenste rand van de douchebak en bestel het 6 mm kleiner.
- Het wandpaneel komt OP de douchebak en NIET erachter.
- Houd voor het bepalen van de breedtemaat de voorbeelden van afbeelding 8 aan.

Is er een hoogteverschil?

10A: Is het verschil tussen de links en rechts gemeten hoogtemaat minder of gelijk aan 3 mm? Dan bestel je de kleinst gemeten maat minus 6 mm. Het kleine hoogteverschil wordt netjes met siliconenkit afgewerkt.

10B: Is het verschil tussen de links en rechts gemeten hoogtemaat meer dan 3 mm? Dan bestel je de grootst gemeten maat minus 6 mm. Het paneel zaag je vervolgens zelf schuin af, zodat het wandpaneel ruimte heeft om uit te zetten. Dit kan eenvoudig met een decoupeerzaag of cirkelzaag.

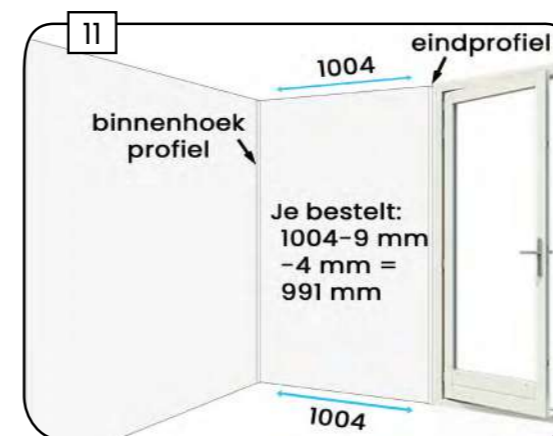
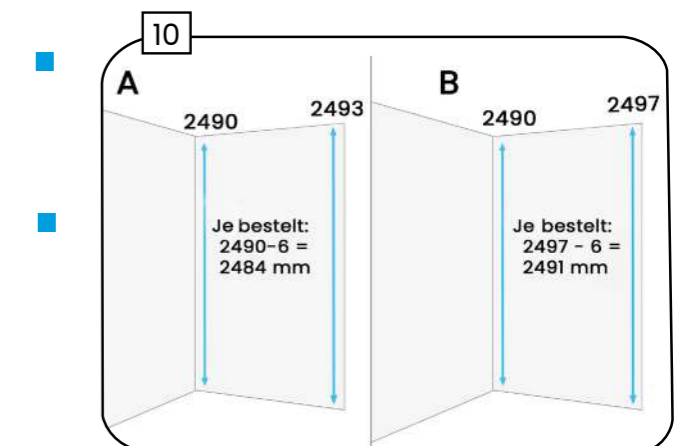

Voorbeeld breedtemaat bepalen

- Met de afwerkingsprofielen kun je kleine afwijkingen prima opvangen.

Heb je vragen over het inmeten? Neem dan contact met ons op, we helpen je graag!

088 190 12 00

klantenservice@xxldirect.nl

www.xxldirect.nl

Nóg meer inspiratie

Voor persoonlijk advies kun je tijdens openingstijden, zonder afspraak, terecht in onze showroom in Heteren.

Volg ons op Instagram, Facebook en Pinterest voor nog meer inspiratie!

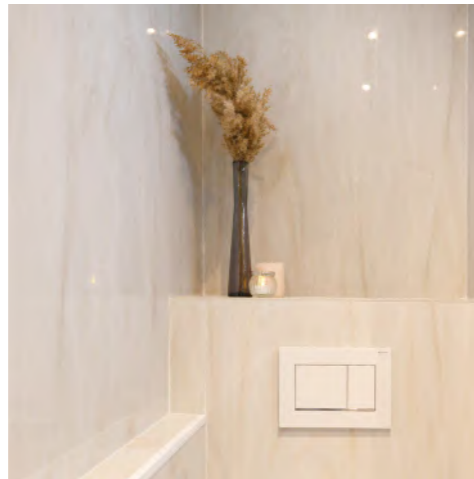

Voor de montage-handleiding van de (klik-) wandpanelen, kijk op www.xxldirect.nl



XXL Direct BV
Poort van Midden Gelderland Oranje 9
6666 LV Heteren

www.xxlirect.nl

+31 (0)88 190 12 00

